

Kristálydetektorok.

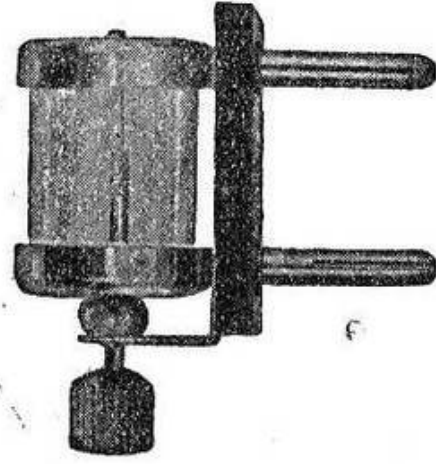

1324

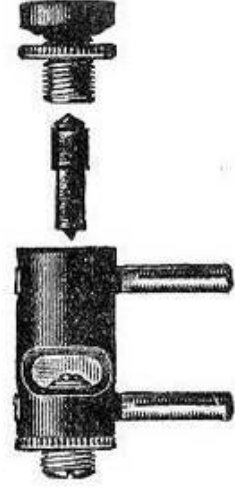

1332

Szám

Megnevezés

pengő

1317/1	Rotorit detektor celluloidfedővel...	---	---	---	2.35
1319	Rotor detektor	---	---	---	5.75
1319a	Betét a Rotor detektorhoz	---	---	---	2.70
1319b	Tű a Rotor detektorhoz...	---	---	---	---
1320	„Stella“ üveghengeres detektor	---	---	---	1.40
1321	„Satan“ fix detektor	---	---	---	---
1332	„Rots“ kétkristályos detektor	---	---	---	1.40
1332a	Külön betét fentihez, fix	---	---	---	---
1333	Rugós tartalékbetét, fentihez	---	---	---	---
1334	„Noris“ kétkristályos detektor	---	---	---	1.90
1335	Külön tartalékbetét fentihez...	---	---	---	---
1347	„Blaupunkt Idealit“ detektor, védőburával együtt...	---	---	---	7.50
1348	„Blaupunkt Redstar“ detektor	---	---	---	11.---
1350	„Gold Sun“ detektor, üvegbura alatt, kristállyal	---	---	---	4.75
1351	Ugyanaz, celluloid bura alatt	---	---	---	4.---
1352	Ugyanaz, kisebb kivitel (Jupiter)	---	---	---	2.90
1356	„K. & L.“ detektor	---	---	---	2.80

Kristályok, detektortűk és alkatrészek a detektoros készülékekhez.



1360

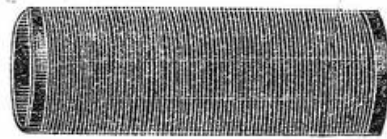

1394



1390a



1396

Szám	Megnevezés	pengő
1360	„DETEX” Ia apró szemcsés kristály, spirállal együtt	1.30
1361	„Nora” speciális műkristály	1.50
1362	„Neutron” kristály, sárga dobozban	1.63
1363	„Rextalit” superkristály tüvel	1.50
1367	„C” és „D” kristály	—20
1368	Francia „B” kristály	—35
1370	„Golden Star” kristály tüvel	1.—
1372	„Galena” kristály	—60
1373	„Rotor” kristálytabletta új típus, külön dobozokban	—80
1373a	„Mercur” tableta	—60
1374	„Carburundum” kristály	—60
1376	„Cinkit” kristály	—80
1378	„Tellur” kristály	—80
1383	„Blaupunkt Ultron Super” kristály	2.25
1383/a	„Blaupunkt Idealit B” kristály	2.12
1386	Angol kiöntő fém, rudacskákban	—16
1388	Ezüst detektortű spirállal	—125
1389	Ezüstlándzsás tű	—28
1390	Többszálas ezüst tű	—225
1390/a	Kristálycsipesz	—06
1392	Aranyspirál	—22
1394	Feltekercselt henger	—78
1396	Tolórudak nikkelezve, 15—25 cm. hosszban	—70
1398	Külön gomb tolókához	—44

Kapcsolók.



1554



15



1565



1562



1558

1575



Szám	Megnevezés	pengő
1553	„Bulla” tumbler, bakelyt, központi felerősítésre	1.60
1554	„Tumbler” kapcsoló, központi felerősítésre	1.15
1555	„Ferro Stella” kapcsoló, fűtellenállással	1.25
1558	Wido, jackkel és ellenállással kombinált kapcsoló	1.50
1562	Tumbler kapcsoló, Ia kivitel, nagyobb megterhelések részére is használható	1.65
1564	Ugyanaz, de központi felerősítéssel, (Kabi)	2.—
1565	„Gevau” bakelit tumbler	1.50
1566	Nyomógombos kapcsoló fémlappal (Kabi)	1.65
1570	Karos kapcsoló, könnyű kivitel	—75
1571	Ugyanaz masszívabb kivitel	2.—
1572	„Casco” kapcsoló	
	2 3 4 5 6 7 polussal	
	5.— 5.60 6.20 6.60 7.50 8.50	
1575	„Ferro Stella” switch, fix	1.22
1575a	Ugyanaz kivehető kulccsal	1.22
1577	„NSF” switch	1.55
1590	Fokozatos kapcsolókar	—80

Kapcsolók, jack és plug.

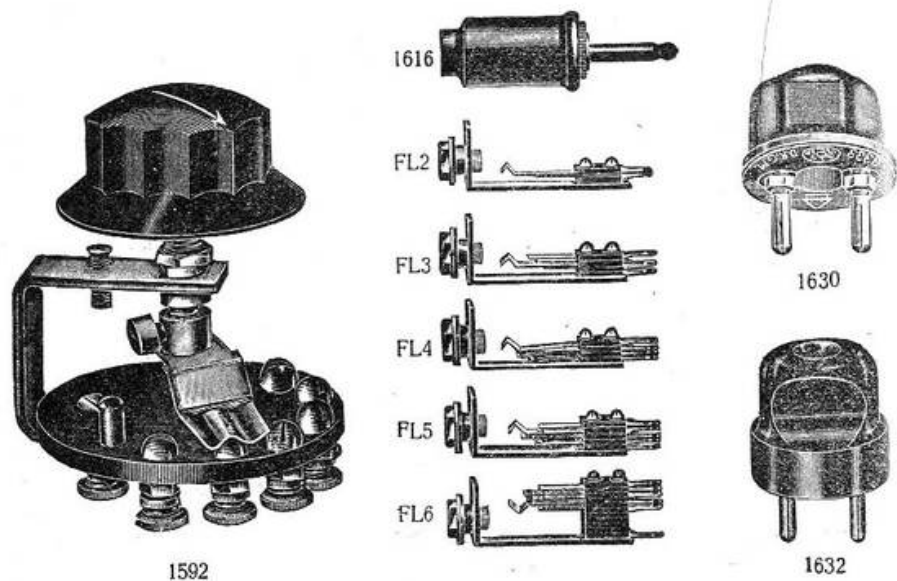

Szám	Megnevezés	pengő
1592	„Ferro Stella“ fokozatos kapcsoló, 3 gombbal ... Minden további gombért netto —.12 fillér felár.	2.60
1614	*„F. L. Jack“: Typus FL2 FL3 FL4 FLa4 FL5 FL6 Ár 1.50 1.80 2.— 2.20 2.50 2.60	
1616	„F. L. Plug“ (dugó) fenti Jackekhez la kivitel ...	2.50
1618	*„Saba Jack“: Typus ES1 AS2 DS3 US4 MS5 MS6 MS7 Ár 1.75 2.— 2.25 2.50 2.75 2.88 3.50	
1620	„Saba Plug“ (dugó) fenti jackekhez ...	2.50
1622	F. L. 4 rugós kapcsoló P 4.—, 6 rugós ...	4.40
1624	Saba 4 rugós P 4.—, 6 rugós ...	4.40
1625	„Morse“ billentyű könnyű típus ...	10.—
1626	Ugyanaz, nehéz (MAV) típus, rövidhullámu adók- hoz különösen alkalmas ...	30.—
1630	Konnektor dugó bakalitból ...	—40
1632	Ugyanaz, nehezebb kivitel ...	1.—

* A jelek melletti számok, a rugók számát jelentik.

Gombok, skálák.

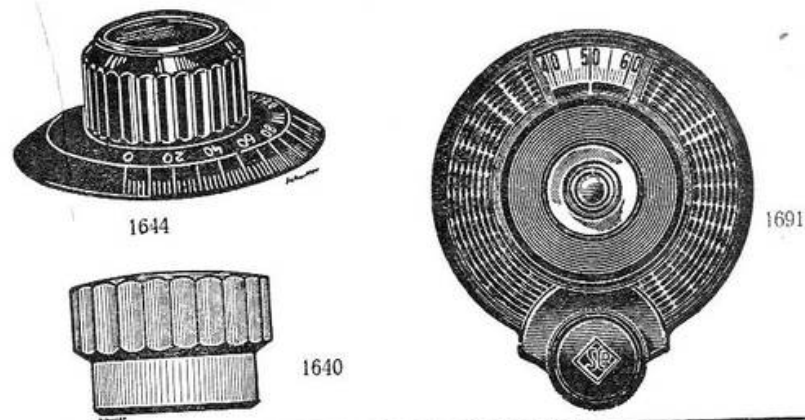

Szám	Megnevezés	pengő
1640	„Bapo“ gomb, fekete színben, 18 mm átmérővel ...	—35
1641	„Bapo“ gomb, „ „ 25 „ „ ...	—50
1642	„Bapo“ nyílás gomb, 38 mm ...	—52
1650	„Bapo“ skála gombbal 38 52 70 100 mm —52 —68 —94 1.70	
1670	Futurit skála gombbal 40 52 70 100 mm —52 —68 —94 1.70	
A skálák 10% felár ellenében barna színben is szállíthatók.		
1691	„Sco“ áttételes finombeállító skála ...	5.—
1692	„TRT Star“ finombeállító skála ...	4.50
1702	„NSF“ „ „ ...	6.80
1710	„Orion“ „ „ ...	7.45
1714	„Astra Mignon“ microdial ...	4.60
1716	„Emkabe Astra“ microdial 85 mm ...	6.—
1716a	Ugyanaz 110 mm ...	10.—
1718	Emkabe microdialok Va 65 VI dobskála 3.60 5.—	
1720	Isomona microdiálók 75 85 100 4.14 4.60 5.75	
1722	„Hara LS“ sülyesztett microdial ...	7.—
1723	„Hara LSK“ sülyesztett microdial ...	7.—
1724	„Hara MTD“ dupla dobskála ...	22.—
1725	„Hara LTSDK“ dupla dobskála ...	25.—
1726	„Ferro Stella“ átvilágítható, la kivitelü sülyesztett microdial, fémelőlappal ...	5.60

Dobskálák, felirati táblácskák.

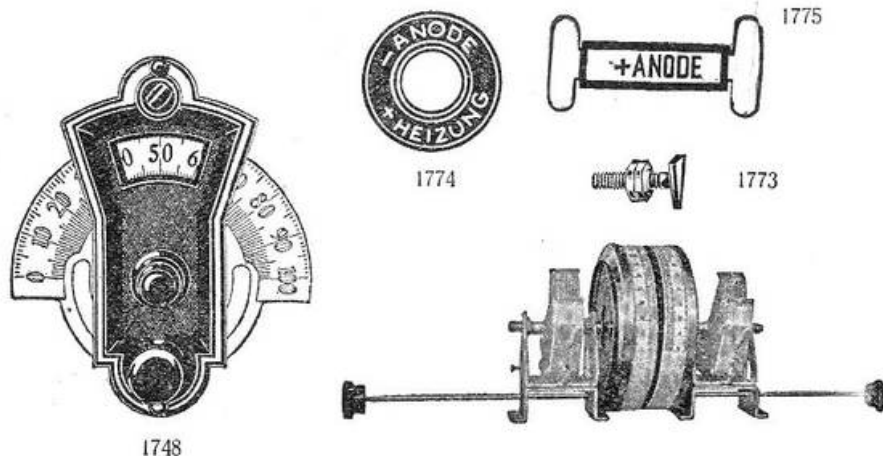

Szám	Megnevezés	pengő
1747	„Isoplano” skála, átvilágított kivitelben ...	9.20
1748	„Isoluno” skála, átvilágítható ablakocskával, lámpa- kapcsolóval ...	10.—
1749	„Undy” skála, ugyanaz mint fenti, de barna fémelőlappal, kapcsoló nélkül...	10.—
1750	„Isoprino” 1/a szigetelőanyagból készült, könnyen szerelhető, átvilágítható dobskála ...	10.85
1751	„Isodoto” ugyanaz, de kettő egymástól független beállítással ...	19.55
1752	„Isoduplo” 1/a, átvilágítható, dupla microdiál, kettő egymástól független beállítással ...	14.—
1753	„N. S. F.” 310 sz. dobskála ...	16.—
1761	„UNDY” dobskála átvilágítható ...	18.—
1762	Ugyanaz, dupla kivitel ...	30.—
1772	„NFS” skála átvilágító foglalat ...	1.95
1773	Nyíl nikkelezve, két anyával való felerősítésre ...	—,13
1774	Felirati táblácskák celluloidból, köralakban ...	—,04
1775	Felirati táblácskák a zsinorvégek jelzésére ...	—,04
1776	Skálalámpa ...	—,40

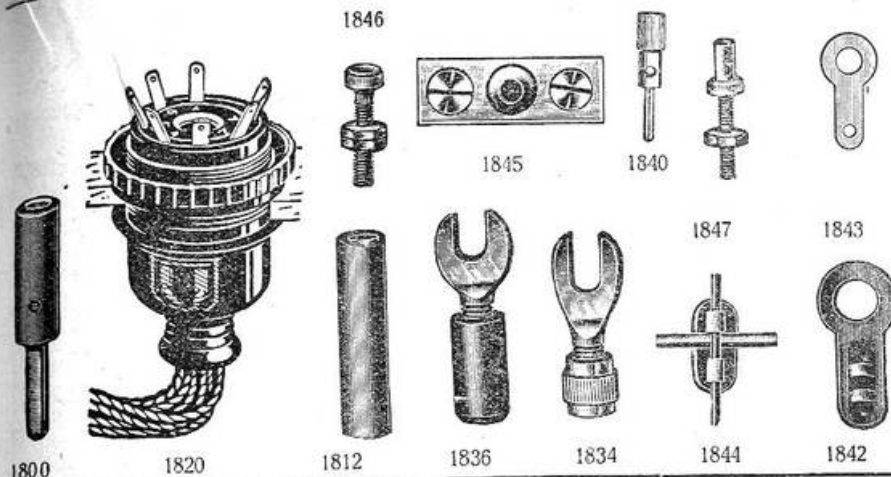

Szám	Megnevezés	pengő
1800	Banándugasz 8 féle színben, 1-a kivitel, 100 db ...	5.60
1804	Banándugasz 8-téle színben, keresztlyukkal, melyen egy másik banán dugható keresztül ...	—,12
1805	Special banándugasz, lecsavarható fejjel, 8 színben	—,23
1805a	Patent (Kuppel) banándugasz, csak fekete színben	—,45
1806	Patent banándugasz, 8 színben ...	—,175
1807	Érintésmentes banándugó, hálózati készülékekhez	—,60
1808	Royce egész masszív banándugó ...	—,10
1810	Banánösszekötő (kuplung) egy oldalán csavarral...	—,10
1812	Ugyanaz, kétoldalán banánösszekötésre ...	—,45
1813	„Kuplung” az 1805/a sz. banándugaszhoz ...	—,45
1816	Banándugasz 2 3 4 5 normál P —,52 —,74 —,95 1,10 patent P —,70 —,95 1,30 1,40	3.50
1820	„Kontakt” 7 polusu telepzzsinórösszekötő ...	4.30
1821	U. az csavaros csatlakozással és felerősítőpanellel	—,09
1830	Anóddugasz nyolc színben ...	—,03
1832	Kábelsaru egész kicsi, nyitott, horgos vagy zárt ...	—,14
1834	Kábelsaru, masszív kivitel, alul amerikai anyagával	—,10
1836	Kábelsaru, nyitott és horgos, szigetelt nyéllel ...	—,10
1838	Zsinórvég könnyű kivitel —,07, csavaros kivitel ...	—,05
1842	Zárt zsinór- vagy huzalcsatlakozóvég ...	—,013
1843	Forrasztóvég ...	—,10
1845	Lapos szorítólap, 2 csavarral ...	6.—
1846	Érintkezőcsavarok, fokozatos csatlakozókhoz, 100 db	6.—
1847	Ütközőgomb 2 anyával nikkelezve, 100 db ...	—,075
1848	Csapszeg 2 anyával 3 mm.—,065, Ugyanaz 4 mm	—,075

Szorítócsavarok, hüvelyek stb.

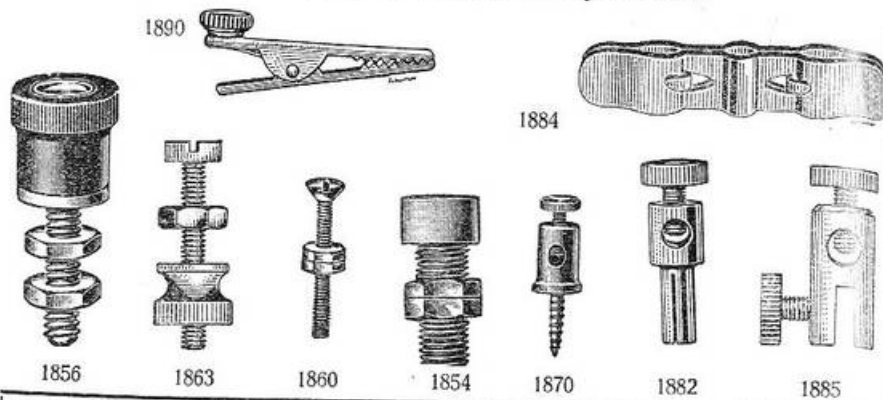

Szám	Megnevezés	pengő
1850	Banán és lámpahüvely nikkelezve, csiszolva, 100 db	5.50
1851	Ugyanaz, forraszvéggel	— 08
1852	Banánhüvely alsócsavarral	— 125
1854	Banán vagy lámpahüvely, szigetelőfejjel, 8 színben	— 086
1855	Szigetelő átvezetőhüvely anyával, ebonitból... ..	— 18
1856	Szorítócsavar 7-féle színű szigetelt fejjel... ..	— 20
1858	Ugyanaz rugós fejjel, de csak piros és fekete színben	— 35
1860	Anyáscsavar nikk., 2 anyával, lencse v. hengeresfej	
	5×15 5×20 6×15 6×20 6×25 6×30 6×50	
	— 04 — 04 — 05 — 05 — 06 — 08 — 12	
1863	Szorítócsavar 1 hatszögletű s 1 randolirozott anyával	
	10 15 20 25 30 mm	
	— 07 — 08 — 09 — 10 — 12	
1866	Szorítócsavar, 1 vezeték részére, alul 2 anyával,	— 10
1868	Ugyanaz, 2 vezeték részére	— 16
1870	Szorítócsavar, 1 vezeték részére alul facsavarral... ..	— 10
1876	Szorítócsavar, accumulator kivezetésére DLI-ig	— 15
1877	Ugyanaz de DLG 2-re	— 30
1882	Szorítócsavar, a 10 V. anodaccumulatorhoz	— 15
1883	Rövidrezáró (U-alaku) dugó	— 12
1884	Laposszorító zseblámpaelemek összekötésére	— 10
1885	Szorítócsavar zseblámpaelemre	— 15
1890	Csiptető a rövid hullámhosszu tekercsek leágazásához	— 12
1891	Facsavar rézből, félgömbölyű fejjel, nikkelezve	— 04

Antennakapcsolók és villámhárítók.

Falátvezetések

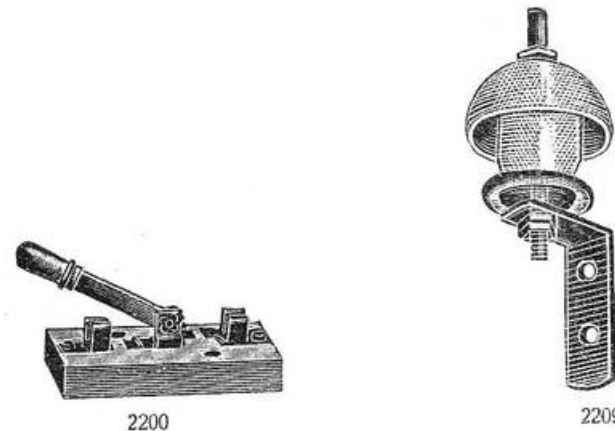

Szám	Megnevezés	pengő
2200	Antennaátkapcsoló, porcellán alapon, szikraközzel, sárgaréz szerelvénnel	— 70
2209	„Ferro Stella” automatikus villámhárító	3.13
2210	„Votán” automatikus villámhárító	1.25
2211	„Votán II” automatikus villámhárító, kis alak	— 50
2212	„Votán III” villámhárító, nagy alak	— 90
2214	„Philips Neongáz 4371 sz.” villámhárító, csőalakban	5.32
2215	” ” 4369 és 4370 sz. ” késes kivitel	7.45
2215a	Alap a Philips-villámhárítóhoz, 4369s szám	1.28
2215b	Philips 4382 sz. Izolátor, neongázpatronnal szabadon szerelhető szigetelővel, patronnal	12.25
2216	Falátvezetés keménygummicsőből, 30 cm hosszban	— 60
2218	Ugyanaz trolitból, 25 cm. hosszú	— 40
2220	Ugyanaz üvegből	— 20
2224	„Funk” konnektor fehér porcellánból	— 30
2225	Ugyanaz, barna bakelitből	— 30

Rugós és keretantennák. Antennapótlók.

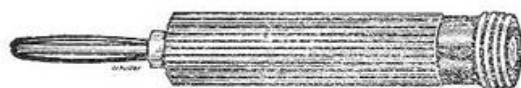

2245



2235

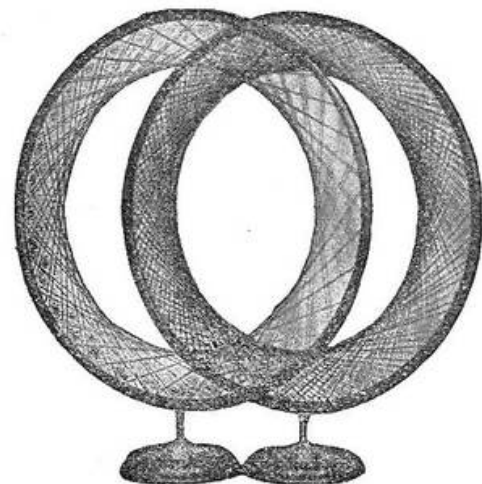

2236

Szám	Megnevezés	pengő
2228	Rugósantenna	—,50
2230	„Radioga” 3 rugós antenna... ..	2.—
2235	„Ferro Stella” antennapótló 1 leágazással	2,25
2236	Ugyanaz 3 leágazással	3,75
2242	Antennapótlódugasz „Antennon” gyártmány... ..	1,95
2243	Ugyanaz 2 leágazással	2,50
2244	Trt. gyártmányu antennapótló	2,10
2245	Rudalaku antennapótló, 1 polusu	—,85
2246	Ugyanaz 2 pólusu (Emkabe)	1,60
2250	„M. S.” 2 antenna és 1 villanyleágazásu antenna-pótló	2,40
2251	„Philips” keretantenna, a 2511 számú készülékhez	229 —

Antennahuzal és kábel. Összekötő huzalok. Apró szerelési anyagok az antennához.



2322



2325



2342

Szám	Megnevezés	pengő
2300	Antennahuzal silicium bronzból, 1,5 mm. átmérőjű (1 kgr. cca 64 m.) kgr.-ként	3 13
2301	Antennakábel 4×5×20, 30, 40 vagy 60 m. teker- csekben, pr. m.	—,06
2303	„ 7×7×0,15m „ „	—,07
2304	„ 4×7×0,26 „ „	—,10
2306	„ 7×7×0,26 „ „	—,18
2308	„ 7×7×0,32 „ „	—,23
2312	Keretantennakábel, 30×10 mm. vörösréz-huzal zománcozva s kétszeres selyemmel átfonva nagy- frekvenciakábel	—,20
2314	Ónozott vashuzal, antennakikötésre, 1,5 vagy 2 mm. átmérettel, kilogrammonként	1,60
2316	Négyszögletes vagy kerek ónozott összekötőhuzal 1,5×1,5 v. 2×2 mm. átm. kgr.-ként (1 kg. ca 54 m.)	4.—
2317	Földlemez, vörösréz, per kg. 0,3 mm. 6.—, 0,5 mm. 5.—, 1 mm.	4,80
2318	Szigetelt levezetőhuzal 2× pamuttal átszőve 0,8mm.	—,07
2318a	Ugyanaz, 0,6 mm.	—,05
2319	Szigetelt levezetőhuzal, hosszfonallal, viaszkozva	—,08
2320	Ugyanaz gummival is szigetelve	—,12
2322	Diószigetelő, normális nagyságban,	6,25
2324	Kagylószigetelő zöld színben	—,07
2325	Szigetelőlánc 2 3 4 5 dióval	
2334	Ár —,40 —,60 —,90 1,10	
2336	Porcellán horgosszigetelő vasékkal vagy facsavarral	—,40
2338	Antenna felhúzócsiga vasból, facsavarral	1,25
2340	Antennaszorító kapocs	—,80
2342	Földszorító kapocs	—,90
2346	Viaszhuzal egybeszőve, 2×0,8 mm	—,12

Összekötőzsinórok, telepzsinórok. Soludra rézhuzal.



Szám	Megnevezés	pengő
2349	Egyeres zsinór gummiszigeteléssel, 8 színben ...	—,125
2350	Egyeres hajlékony zsinór, pamut es cérna beszö- véssel, cca 8-féle színben ...	—,08
2350a	Ugyanaz, selyem külsősövéssel, zöld színben ...	—,15
2351	Különbéféle színű zsinór összefonva 2 erü 3 erü 4 erü 5 erü 6 erü 7 erü 8 erü —,17 —,24 —,35 —,36 —,48 —,59 —,70	
2359	Telepzsinór kikészítve, 135 cm. hosszban, 3/4 4/5 5/6 6/7 7/8 erü pamutszig. —,88 1,10 1,50 1,80 1,76 gummiszig. 1,— 1,40 1,50 cérnával beszöve 1,40 1,70	
2365	„Flexo” külsőleg gummival bevont telepzsínor, 3/4 4/5 5/6 erü 2,70 3,— 3,50	
2366	Warnishba húzott összekötőhuzal, 5 színben, a huzal átm. 1,2 mm. ...	—,14
2366a	Ugyanaz, de 0,8 mm. huzalátmérővel ...	—,11
2366b	Ugyanaz, de 1 mm. huzalátmérővel ...	—,12
2367	Soludra külsőleg fémmel beszött warnishhuzal pr. m	—,70

Forrasztóón, forrasztópáka.

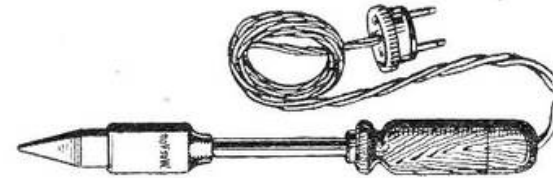

2414

Szám	Megnevezés	pengő
2400	„Tinol” forrasztómassza, 1/8, 1/4, 1/2 és 1 kg. doboz- ban, per kg. ...	14.— —,90
2401	„Tinol” 5 dgr-os dobozban, pr dgr. ...	14.—
2402	„Tinol” huzal kg. ...	15.—
2403	„Fluitin” gyantás huzal, 2 mm-es, pr kg. ...	—,50
2403a	„Tinol” huzal, 1 m. kartonon, drb ...	11.—
2404	„Lötín” forrasztómassza 1/8, 1/4, 1/2 és kg. dob. per kg.	11.—
2404a	„Lötín” 2 mm forrasztóhuzal. pr kg. ...	—,24
2405	„Bapo” forrasztóspirál kartonon ...	—,45
2407	Lötín 2 dkg-os dobozban ...	10,50
2407a	Lötínzsír 10, 20, 25 dg-os dobozban, pr kg. ...	—,32
2408	Lötín forrasztózsír 2 dg dobozban ...	15.—
2409	Hasdezsír 5, 10, 25 dg dobozokban pr kg ...	—,36
2409a	Hasdezsír 2 dkg-os dobozban ...	2,20
2410	Amatőr forrasztópáka készlet ...	2,50
2412	Villamos forrasztópáka 4 Voltos accum. használható	
2414	Villamos forrasztópáka type K, 30 Wattos, kapható 110, 150 Voltos kivitelben ...	9,60
2416	Ugyanaz, 50 Wattos, 110, 150 és 220 Voltra ...	14.—
2418	Ugyanaz, 100 Wattos ...	23,80

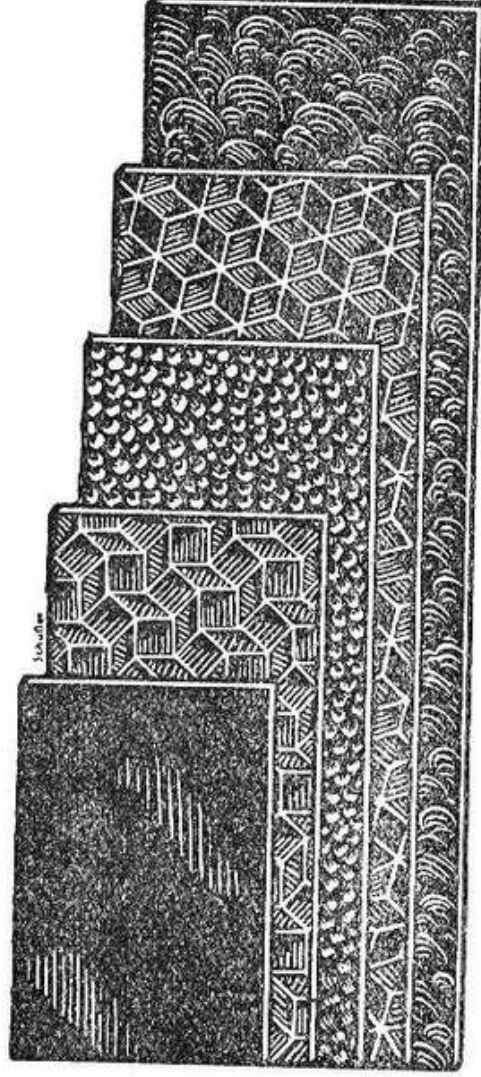

Szám	Megnevezés	pengő			
2500	*Keménygummilemez fekete vagy bármely faszinben, egy oldalt fényezve, tetszés szerinti méretre, levágva, ár pr. kg. 2-2'9 3-8 9-10 mm. P 16'70 9.- 10.-				
2502	*Keménygummilemez, fekete jégvirágos, kockás vagy moirée 3-8 mm., per kg.				12.-
2504	*Trolitlemez egy oldalt fényezve				10.-
2506	*Trolitlemez kockás, moirée, fehér vagy márvány utánzat				13.10
2507	*Bakelitilemez 0'3 és 0'5 mm				15.-
2508	*Bakelitilemez 1'5 és 2 mm				13.50
2510	*Bakelitilemez egyoldalt fényezve, 3-5 mm.-ig				8.50
2511	*Ugyanaz, de színes vagy moirée				9.-
2515	Szigetelőlemezek a 31. oldalon felsorolt ládáinkhoz levágva, fekete, 1 oldalt fényezett kivitelben				
Méret mm 150x260x4 200x340x4 200x400x5 200x500x5 200x550x5					
Keménygummi	1.80	3.-	3.50	4.60	5.-
Bakelit	1.75	3.75	3.90	4.80	6.50
Trolit	2.60	4.40	5.50	9.-	10.-
2518	*Fieberlemez 1-11 mm.				7.50
2520	*Prespanlemez 0'10 0'20-0'40 0'50-0'90 1-5 mm P 5'40 4'40 3'75 3'50				
2522	Csillámlemez kis darabokban cca 6-7 cm. per kg.				20.-
2524	Ugyanaz, de nagyobb lemezekben, cca 10-12 cm.				64.-
2526	*Celluloidlemez átlátszó 0'2 mm				22.-
2526a	U. az, 0'3-tól 2'5 mm-ig				20.-
2527	U. az, fehér per kg. 20.-, fekete				18.-
2528	Staniol-lemez ivenként --- A *-al jelzett lemezek gyári méretekben 10 százalékkal olcsóbbak.				---40

Keménygummi-, trolit- és fieberrud.

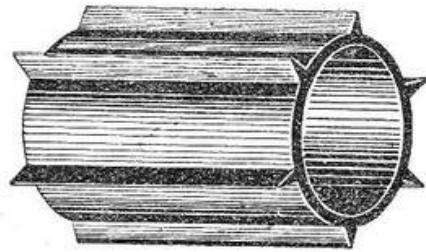

2552

Szám	Megnevezés	pengő
2540	Keménygummirudak fényezetlen kivitelben ár per kg 3-3'9 4-5'9 6-12 12'1-40 mm. P 37.50 32.— 22.— 17.—	
2542	Trolitrud fényezve 3-30 mm. ár pr kg.	13.—
2543	„ színes 3-30 mm. ár per kg.	15.—
2544	Fieberrud 5 mm. 6 mm. 8-20 mm. P 37.— 31.— 25.—	
2546	Papirhengerek 25 cm. hosszban ár pr. db. 3, 4, 5 cm. 6 cm. 7 cm. 8 cm. 9 és 10 cm. —,24 —,28 —,31 —,34 —,38	
2548	Bakelithengerek ár pr. m. 30 és 40 50 60 65 75 80 100 mm. 4.30 5.— 5.50 5.75 6.— 7.— 8.—	
2550	Keménygummicső, 48/52 mm., 60 cm. rudakban, tetszésszerinti méretre levágva, per kg.	35.—
2552	Keménygummi bordácső, 55 és 75 mm., 30 cm.-es rudakban, vagy tetszés szerinti méretben levágva, kilogrammonként	22.60
2557	Trolit bordácső, 50 vagy 75 mm. külső átmérővel, ár per kg.	22.60
2558	Warnish (buzsi) cső, 5-féle színben, 1'5 mm. át- mérővel per m	—,17
2559	Warnishcső sárga, 2 mm átmérővel	—,26
2560	Bakelit papir 4 cm széles	—,16
2561	„ „ 2 cm széles	—,10

Huzalok.

Az árak kg.-ként értendők! 10 dkg.-os gyárilag kimért tekercekre
10% felár.

Az orsókért betétet számolunk.

Méret	2× pamut	2×selyem	Zománc- huzal	Nickelin	Chromnickel
0'05	—	247.—	58.30	75.—	800.—
0'06	—	201.—	65.60	65.—	600.—
0'08	—	131.—	33.—	60.—	370.—
0'10	—	96.—	16.50	51.—	200.—
0'12	—	79.—	13.90	—	165.—
0'15	—	61.75	12.22	30.—	125.—
0'20	23.90	45.—	10.70	25.—	100.—
0'25	19.80	35.70	10.10	22.—	82.—
0'30	16.80	28.50	9.15	21.—	75.—
0'35	—	25.60	8.45	20.—	70.—
0'40	14.30	22.85	8.10	19.—	68.—
0'45	—	21.70	7.82	—	68.—
0'50	11.80	20.60	7.55	18.50	66.—
0'60	10.20	17.40	7.10	18.—	66.—
0'70	9.15	16.—	6.72	18.—	55.—
0'80	8.68	14.75	6.57	18.—	51.—
0'90	8.24	13.82	6.52	18.—	46.—
1	7.90	13.10	6.45	17.68	46.—
1'2	7.32	—	6.40	17.68	43.—
1'5	6.70	—	6.35	17.50	43.—
2	6.18	—	—	17.50	43.—
2'6	5.95	—	—	—	—
3	5.84	—	—	—	—
3'5	5.72	—	—	—	—
4	5.65	—	—	—	—
4'5	5.60	—	—	—	—

Színes pamut vagy selyemhuzalok
10%-al drágábbak.

Alant közölt táblázat 1 kg. huzalnak méterhosszát mutatja.

A huzal szigetelése	A huzalok átmérete mm.-ben									
	1	0'9	0'8	0'7	0'6	0'5	0'4	0'3	0'2	0'1
2× pamut	110	140	180	230	290	390	600	930	1800	5900
zománc	130	160	210	260	330	530	850	1330	3350	13200
2× selyem	140	175	220	290	390	560	860	1520	3330	14000
csupasz	140	176	220	290	400	570	880	1600	3600	14300